

# A

## Ä - Geländer MKP

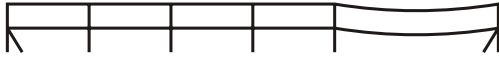

# MKP



## Maschinenkanonenponton

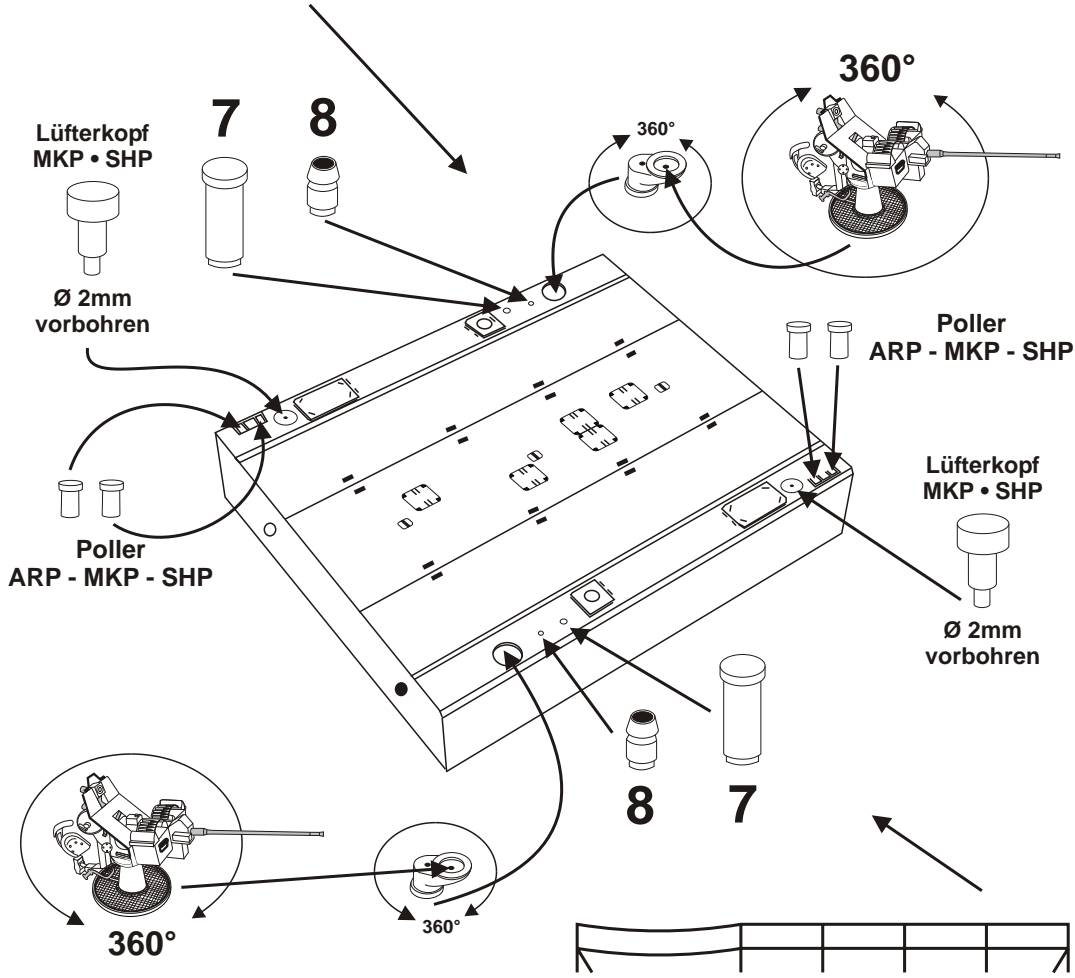

Die durchhängenden Geländerteile müssen auf der MK 20mm Seite sein !

## Ä - Geländer MKP

# B



Ätzteil Nr. 5 / 2 Stück  
Rundung biegen  
über Ø 4,0 mm  
Bohrerschaft

MK 20mm Drehteile  
Ø 0,6 mm bohren  
und einkleben

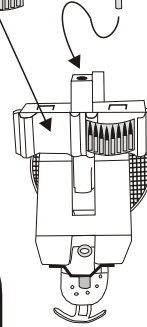

# C

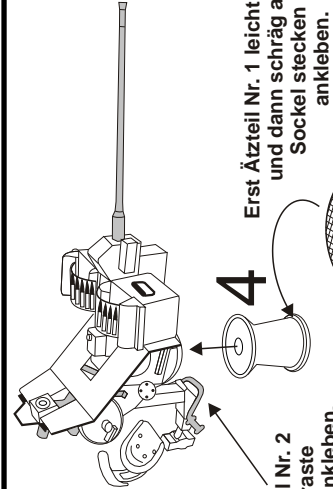

Erst Ätzteil Nr. 1 leicht aufbiegen  
und dann schräg auf den  
Sockel stecken und  
ankleben.

Ätzteil Nr. 2  
Fußraute  
schräg ankleben.

Fräsung zu Schluß  
von unten auf das Gitter  
stecken und ankleben.



PS  
Fräsung

# A

Ätzteil Nr. 3  
biegen in  
ausgeätzte Flächen im  
Schutzschild kleben.  
Positionen am Geschützkörper  
ergeben sich von selbst.

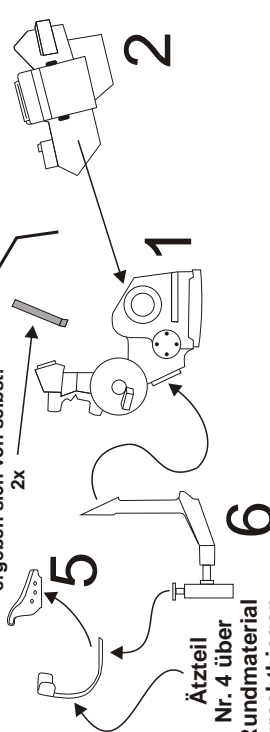

Ätzteil Nr. 6  
nach A+ biegen,  
auf Vorder- u. Rückseite  
achten !!

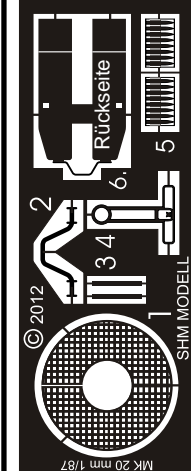

© 2012 SHM MODELL  
MK 20 mm 1/87  
Rückseite

**A+**  
Biegekontur Ätzteil Nr. 6  
Originalgröße

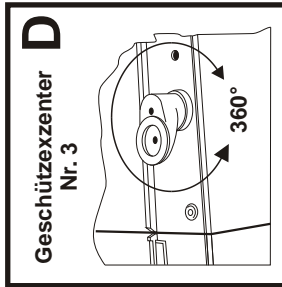

**D**  
Geschützexzenter  
Nr. 3  
360°



**Abschnitt MKP Zusammenbau Geschütz MK 20 mm**